



CHORUS BAINS

ASTUCIEUX, INTEMPOREL, COLORÉ



PRÉSENTATION DE LA GAMME CHORUS BAINS

Contemporain ou classique, le Chorus Bains est un sèche-serviettes fonctionnel idéal pour les petits et grands.

CH00640	CH01050	CH01340	CH01350	CH01850	CH01960	CH01980
6 tubes	10 tubes	13 tubes	13 tubes	18 tubes	19 tubes	19 tubes
72,5 mm						
400 mm	500 mm / 525 mm (avec soufflant)	400 mm	500 mm / 525 mm (avec soufflant)	500 mm / 525 mm (avec soufflant)	600 mm	800 mm
Élec. 300 W	Δt 50°C 470 W Élec. 500 W	Δt 50°C 501 W Élec. 500 W	Δt 50°C 602 W Élec. 750 W	Δt 50°C 815 W Élec. 1000 W	Δt 50°C 987 W Élec. 1250 W	Δt 50°C 1311 W Élec. 1500 W

PRÉSENTATION DE LA GAMME CHORUS BAINS ALLÈGE

La solution astucieuse à placer sous une fenêtre qui vous apportera une chaleur optimale.

CA42	CA62	CA1SEC
6 tubes	8 tubes	8 tubes
800 mm	1000 mm	1200 mm
Δt 50°C 400 W Élec. 400 W	Δt 50°C 653 W Élec. 600 W	Δt 50°C 831 W



AVANTAGES DE LA GAMME CHORUS BAINS



Tubes plats favorisent la diffusion uniforme de la chaleur.

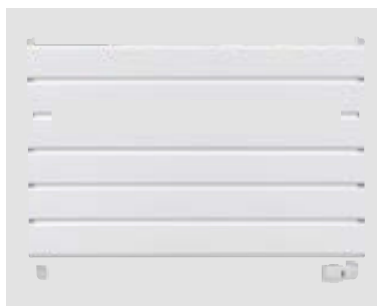

Modèle Allège, idéal sous une fenêtre ou une pente de toit.



Solution astucieuse, disponible avec de faibles largeurs.

INFORMATIONS TECHNIQUES

Matériau	Acier
Tubes émetteurs horizontaux	Plats 70 x 11mm
Tubes collecteurs verticaux	Triangulaires 42 X 42 x 51mm
Fixations	4 fixations discrètes livrées avec l'appareil
Garantie	10 ans*

*selon Conditions Générales de Vente

FINITION & COULEURS

Couche primaire par électrophorèse et revêtement de finition en poudre époxy-polyester.



Couleur standard : Blanc Trafic (RAL 9016)

AUTRES COULEURS : + 90 € H.T.

✓ RAL

✓ Sanitaire

✓ Métal et texturé

Plus d'informations sur les couleurs disponibles en voir p. 358 et 359

OPTIONS

SOUFLANT SPEED'AIR PTC 950 W

✓ Gestion intelligente de la rapide montée en température !

ACCESSOIRES

✓ Patères en V, anneau, barre porte-serviettes droite

Voir p. 117 pour les accessoires compatibles

SCHÉMAS DE MONTAGE

VERSION STANDARD

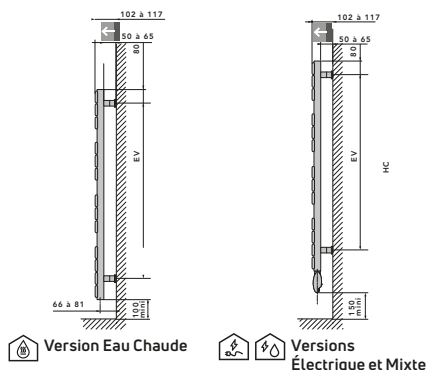

VERSION SPEED'AIR

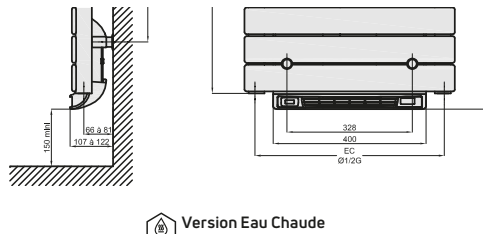

* Les entraxes et systèmes de fixation sur les modèles Speed'Air ne sont pas les mêmes que sur les modèles standard (cf.notice).

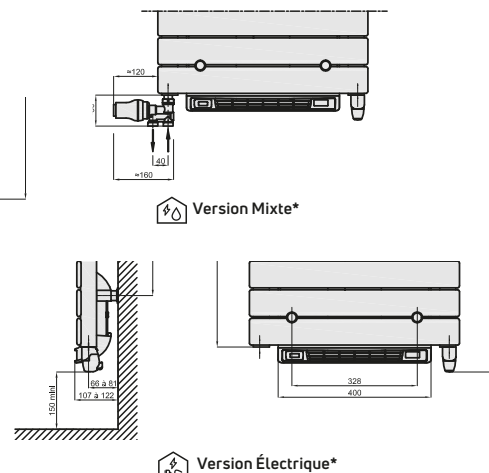

SYSTÈME DE FIXATION

Discrètes à l'arrière des collecteurs, les 4 consoles de fixations sont peintes dans la couleur de l'appareil et réglables pour un montage parfait.

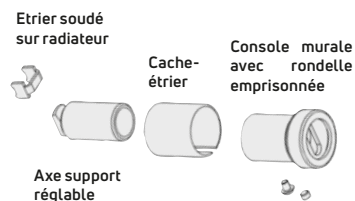

La rondelle pivote à 360° pour un ajustement parfait de la console

SOUFFLANT PTC - SPEED'AIR



VERSIONS EAU CHAUDE, ÉLECTRIQUE, MIXTE



Les réglages s'effectuent soit depuis les boutons de commande situées sur soufflant ou depuis le boîtier mural RF Control.

ACCESSOIRES DE RACCORDEMENT

ROBINETTERIE

Corps thermostatiques, systèmes de têtes compatibles et té de réglage - voir p. 350 à 353

ACCESSOIRES

Disponibles en blanc et en chromé - voir p. 117



Patères en V



Anneau



Barre porte-serviettes droite (375 mm)

BLANC	3900141(BL)	3900157(BL)	3900147(BL)
CHROMÉ	3900142(CH)	3900158(CH)	3900148(CH)

Radiateurs Sèche-serviettes

CHORUS BAINS EAU CHAUDE



VERSION EAU CHAUDE

CODE DE COMMANDE

CHO	1050	C	R7040
MODÈLE	Nbre tubes & Largeur	Énergie	Couleur

Exemple :

Commande d'un Chorus Bains Eau Chaude
10 tubes, 500 mm de largeur en couleur Window Grey (RAL 7040)



Supplément : + 90 € H.T.



En option : Version avec Speed'Air
- Boîtier RF Control

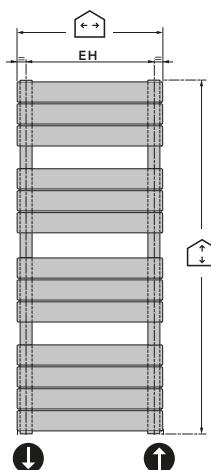

Utiliser obligatoirement un robinet monopoint 4 voies à sonde
(Monotube & Bitube : non fourni)

DESCRIPTIF EAU CHAUDE



ATTENTION : version soufflant IP24



Raccordement	2 orifices en bout Ø15/21 F portée plate et 1 purgeur d'air Ø15/21 à jet orientable sur l'arrière
Réversibilité	Arrivée et retour réversibles gauche / droite
Pression de service	4 bar (pression d'épreuve : 5,2 bar)
Température de service max.	110°C
Livré avec	Fixations, bouchon plein, bouchon purgeur, vis et chevilles
Option	En version avec Speed'Air - Boîtier mural RF Control pour un réglage à distance de votre appareil.
Garantie	10 ans*

*selon Conditions Générales de Vente

PRIX H.T. À L'ARTICLE ET PUISSANCES THERMIQUES NF EN442 À ΔT50°C

CHORUS BAINS EAU CHAUDE

MODÈLE EAU CHAUDE		COTES DE MONTAGE (MM)					Poids (kg)	Volume (l)	Pente (n)	PUISSANCE (W)		PRIX PUBLIC H.T.€ BLANC RAL9016	
		Larg. ↔	Hauteur ↑↓	Entraxe Fixations		Entraxe Alimentation EC ↔↔				Δt 50°C	Δt 30°C	Standard (C)	avec Speed'Air* (+ 950W) (CS)
EH	EV												
CH01050C	10	500	905	438	620	447	13,7	4,8	1,205	470	254	612,5	
CH01052CS	10	525	905	463	620	472	13,7	4,8	1,205	470	254		970,4
CH01340C	13	400	1205	338	960	337	14,1	5,9	1,240	501	266	737,4	
CH01350C	13	500	1205	438	960	447	15,2	6,3	1,240	602	320	771,5	
CH01352CS	13	525	1205	463	960	472	15,2	6,3	1,240	602	320		1 137,3
CH01850C	18	500	1655	438	1410	447	19,9	8,6	1,227	815	435	863,4	
CH01852CS	18	525	1655	463	1410	472	19,9	8,6	1,227	815	435		1 233,8
CH01960C/CS	19	600	1730	538	1460	547	25,4	10,3	1,233	987	526	1 035,1	1 414,2
CH01980C/CS	19	800	1730	738	1460	747	29,2	12,3	1,240	1 311	696	1 157,3	1 542,7

CHORUS BAINS ALLÈGE EAU CHAUDE

CA4SEC	6	800	530	738	330	747	9,7	3,8	1,242	400	218	777,9
CA6SEC	8	1000	680	938	520	947	16,2	5,7	1,196	653	356	894,4
CA1SEC	8	1200	680	1138	520	1147	18,2	6,7	1,202	784	427	972,0

FEE : pour toute commande inférieure à 750 H.T.€ nets, participation aux frais d'enregistrement et d'expédition de 40 € nets.

*Éco-participation : 1,67 H.T.€ par radiateur.

Commande chantier : La disponibilité des produits "Stocké" peut varier suivant les quantités commandées, merci de nous contacter.

Stocké

Radiateurs Sèche-serviettes CHORUS BAINS ÉLECTRIQUE



VERSION ÉLECTRIQUE

CODE DE COMMANDE

CHO	0640	EG	R9016
MODÈLE	Nbre tubes & Largeur	Énergie	Couleur

Exemple :

Commande d'un Chorus Bains Électrique
6 tubes, 400 mm de largeur en Blanc Trafic (RAL 9016)



Supplément : + 90 € H.T.



Version Standard
Émetteur TempCo
RF Elec



Version avec Speed'Air
Boîtier RF Control inclus

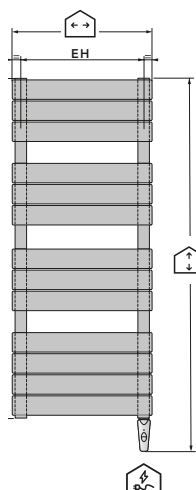

Classe II □ ▲ - IP44 ■ IK08 - CC



(400W & 600W)

(sauf 400W & 600W)

DESCRIPTIF ÉLECTRIQUE



ATTENTION : version soufflant IP24



Technologie	Fluide caloporteur par eau glycolée
Élément chauffant	Thermoplongeur à double sécurité - Limiteur de température à réarmement automatique.
Récepteur⁽¹⁾	Radio fréquence
Émetteur Tempco RF Elec	<ul style="list-style-type: none"> · 9 programmes pré-établis et 4 programmes personnalisables · Fonction Vacances · Boost · Détection d'ouverture de fenêtre · Indicateur comportemental à led · Régulation intelligente · Pilote plusieurs radiateurs
Boîtier RF Control	En version avec Speed'Air - Boîtier mural RF Control pour un réglage à distance de votre appareil.
Livré avec	Fixations, vis et chevilles
Garantie	2 ans ⁽²⁾

⁽¹⁾ Récepteur disponible en Blanc Trafic (RAL 9016) pour un sèche-serviettes en Blanc Trafic (RAL 9016) et en Chromé pour un sèche-serviettes couleur.

⁽²⁾ selon Conditions Générales de Vente

PRIX H.T. À L'ARTICLE ET PUISSANCES THERMIQUES ÉLECTRIQUES

CHORUS BAINS ÉLECTRIQUE

MODÈLE ÉLECTRIQUE		COTES DE MONTAGE (MM)				Poids (kg)	PUISSANCE (W)	PRIX PUBLIC H.T.€ BLANC RAL9016	
		Larg.	Hauteur	Entraxe Fixations				Standard (EG)	Avec Speed'Air + 950 W (ES)
Nouvelle Référence	Nbre de tubes			EH	EV		Électrique		
CHO0640EG	6	400	725	338	450	10,9	300	690,1	
CHO1050EG	10	500	1025	438	620	19,3	500	1 009,8	
CHO1052ES	10	525	1025	463	620	19,3	500		1 330,8
CHO1340EG	13	400	1325	338	960	21,5	500	1 108,6	
CHO1350EG	13	500	1325	438	960	22,3	750	1 151,3	
CHO1352ES	13	525	1325	463	960	22,3	750		1 472,1
CHO1850EG	18	500	1775	438	1410	29,4	1000	1 373,4	
CHO1852ES	18	525	1775	463	1410	29,4	1000		1 694,3
CHO1960EG/ES	19	600	1850	538	1460	36,8	1250	1 601,7	1 922,6

CHORUS BAINS ALLÈGE ÉLECTRIQUE

CA42EG	6	800	650	738	330	22,8	400	1 280,9	
CA62EG	8	1000	800	938	520	11,8	600	1 401,2	

FEE : pour toute commande inférieure à 750 H.T.€ nets, participation aux frais d'enregistrement et d'expédition de 40 € nets.

*Éco-participation : 1,67 H.T.€ par radiateur.

Commande chantier : La disponibilité des produits "Stocké" peut varier suivant les quantités commandées, merci de nous contacter.

Stocké

Radiateurs Sèche-serviettes

CHORUS BAINS MIXTE



VERSION MIXTE

CODE DE COMMANDE

CHO	1 050	MG	R6033
MODÈLE	Nbre tubes & Largeur	Énergie	Couleur

Exemple :

Commande d'un Chorus Bains Mixte
10 tubes, 500 mm de largeur en couleur Mint Turquoise (RAL 6033)



Supplément : + 90 € H.T.



Version Standard
Émetteur TempCo
RF Elec



Version avec Speed'Air
Boîtier RF Control inclus

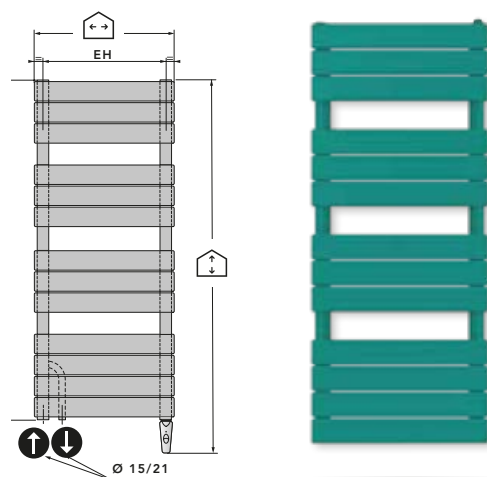

Utiliser obligatoirement un robinet monopoint 4 voies à sonde
(Monotube & Bitube : non fourni)
Chorus Bains Mixte Speed'Air - Bitube : inclus)
Fabrication spéciale : Préciser monotube à la commande.

DESCRIPTIF MIXTE PARTIE EAU CHAUDE

ATTENTION : version soufflant IP24

Raccordement	2 orifices en bout Ø15/21 F portée plate sur le collecteur de gauche, entraxe 50 mm situé à l'opposé du récepteur Radio Fréquence et 1 purgeur d'air Ø15/21 à jet orientable
Pression de service	4 bar (pression d'épreuve : 5,2 bar)
Température de service max.	110°C
Livré avec	Fixations, bouchon plein, bouchon purgeur, vis et chevilles Chorus Bains Mixte Speed'Air - Bitube : robinet monopoint 4 voies à sonde inclus
Garantie	2 ans*

*selon Conditions Générales de Vente

PARTIE ÉLECTRIQUE

Se reporter au descriptif électrique – voir p. précédente

Classe II - CE

PRIX H.T. À L'ARTICLE ET PUISSANCES THERMIQUES NF EN442 À ΔT50°C

CHORUS BAINS MIXTE

MODÈLE MIXTE		COTES DE MONTAGE (MM)					Poids (kg)	Volume (l)	Pente (n)	PUISSANCE (W)			PRIX PUBLIC H.T.€ BLANC RAL9016	
		Larg.	Hauteur	Entraxe Fixations		Entraxe Alimentation EC				Eau chaude		Élec.	Standard (MG)	avec Speed'Air* (+ 950W) (MS)
				EH	EV					Δt 50°C	Δt 30°C			
CH01050MG	10	500	1025	438	620	450	14,9	4,8	1,205	470	254	500	1 009,8	
CH01052MS	10	525	1025	463	620	472	14,9	4,8	1,205	470	254	500		1 330,8
CH01340MG	13	400	1325	338	960	350	15,3	5,9	1,240	501	266	500	1 108,6	
CH01350MG	13	500	1325	338	960	450	16,4	6,3	1,240	602	320	750	1 151,3	
CH01352MS	13	525	1325	463	960	472	16,4	6,3	1,240	602	320	750		1 472,1
CH01850MG	18	500	1775	438	1410	450	21,7	8,6	1,227	815	435	1000	1 373,4	
CH01852MG	18	525	1775	463	1410	472	21,7	8,6	1,227	815	435	1000		1 694,3
CH01960MG/MS	19	600	1850	538	1460	450	27,3	10,3	1,233	987	526	1250	1 601,7	1 922,6
CH01980MG/MS	19	800	1850	738	1460	450	31,1	12,3	1,240	1311	696	1500	1 753,4	2 074,3

CHORUS BAINS ALLÈGE MIXTE

CA42MG	6	800	650	738	330	747	17,6	3,8	1,242	400	218	400	1 280,9
CA62MG	8	1000	800	938	520	947	20,5	5,7	1,196	653	356	600	1 401,2

FEE : pour toute commande inférieure à 750 H.T.€ nets, participation aux frais d'enregistrement et d'expédition de 40 € nets.

*Éco-participation : 1,67 H.T.€ par radiateur.

Commande chantier : La disponibilité des produits "Stocké" peut varier suivant les quantités commandées, merci de nous contacter.

Stocké