

Blocs pour salle de réunion équipés

Référence(s) : 0 535 70/72/74/75/77

SOMMAIRE

PAGES

1. Gamme table centrale
2. Gamme table en U

1 à 2
3 à 4

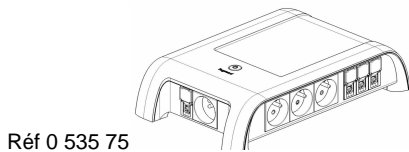

Réf 0 535 75

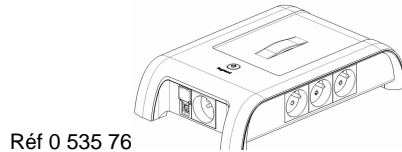

Réf 0 535 76

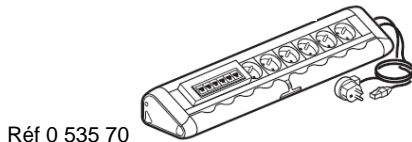

Réf 0 535 70

1 Gamme table centrale

Pour salle de réunion avec table centrale :

- équipés de 8 prises 2P+T avec puits inclinés à 45° pour faciliter l'insertion de fiches coudées.
 - équipés d'un interrupteur lumineux pour mise sous tension des équipements.
 - équipés d'un cordon de 5m muni d'une fiche 2P+T (HO5VVF 3G 1.5mm²)
 - munis de cordons de branchement
- Puissance maxi : 3680W en 230V

Le bloc salle de réunion offre :

- une gamme parfaitement adaptée aux besoins des salles de réunion avec table de réunion centrale.
- des produits design, esthétique et ergonomique.
- une connexion des utilisateurs par Wi-fi ou par RJ 45
- une fiabilité et une sécurité optimale (conformité à la norme NFC 61-314)

Blocs pour salle de réunion réf 0 535 74

courant fort

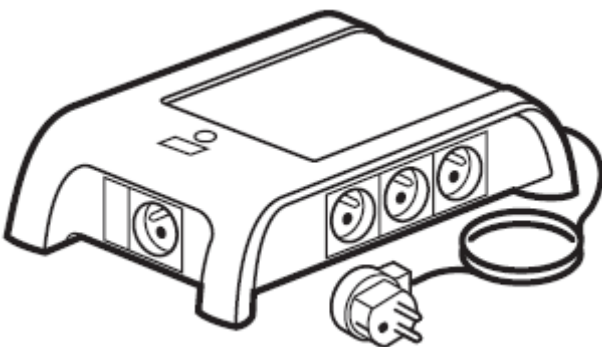

Permet le branchement de 8 appareils

Equipés de :

8 prises 2 P+T avec puits inclinés

Livré avec mallette de transport

1 Gamme table centrale (suite)

Blocs pour salle de réunion réf 0 535 75

Avec switch non manageable

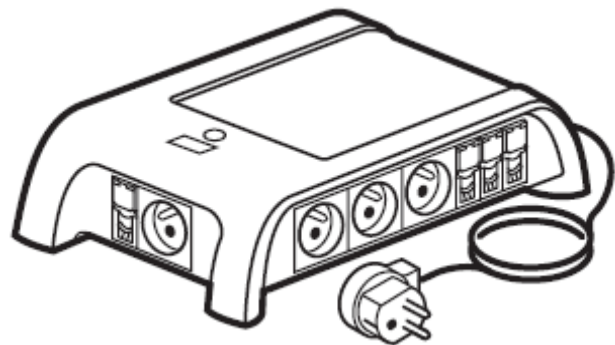

Permet le branchement de 8 appareils et la mise en réseau de 6 périphériques (ordinateurs...)

Equipés de :

8 prises 2 P+T avec puits inclinés

1 switch 6 ports 10/100 base T non manageable

Nécessite l'utilisation de cartes Ethernet 10/100 base T sur les périphériques pour échange de données 10/100 mbps.

« entrée data » permettant l'alimentation du switch

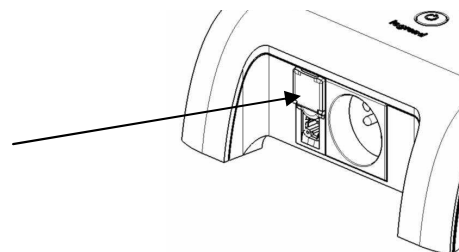

Câble réseau non fourni

Livré avec mallette de transport

1 Gamme table centrale (suite)

Blocs pour salle de réunion réf 0 535 77

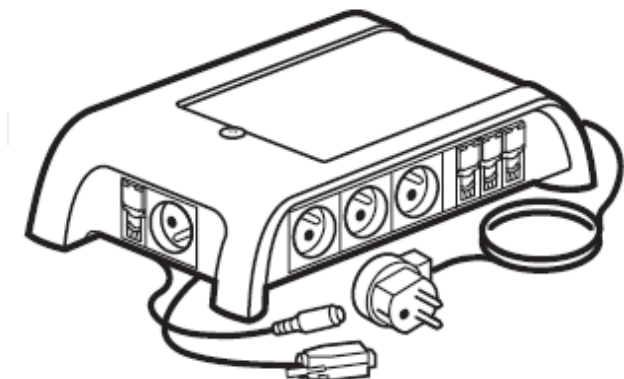

Avec switch non manageable et prises HD 15 + Jack

Permet le branchement de 7 appareils et la mise en réseau de 6 périphériques (ordinateurs...) avec 1 point de connection en HD 15 et Jack 3.5mm

Nécessite l'utilisation de cartes Ethernet 10/100 base T sur les périphériques pour échange de données 10/100 mbps.

Equipés de :

- 7 prises 2 P+T avec puits inclinés.
- 1 switch 6 ports 10/100 base T non manageable
- 1 prise HD 15 + Jack 3.5mm
- Cordon VGA 1m femelle à compléter par prolongateur VGA
- Cordon Jack 3.5mm femelle 1m.

Câble réseau non fourni

« entrée data » permettant l'alimentation du switch

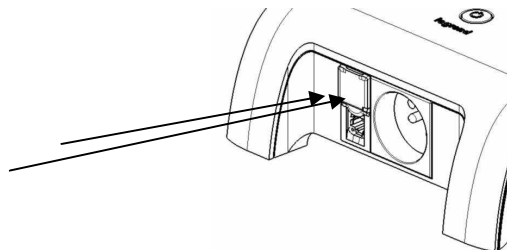

La prise HD 15 + Jack 3.5mm se trouve de l'autre côté du bloc.

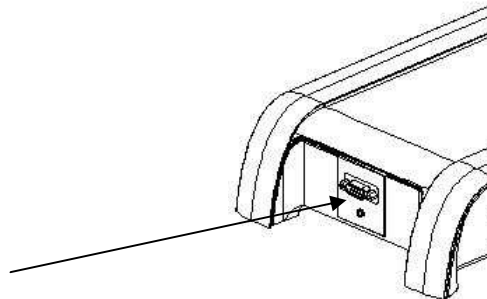

Câble d'alimentation réseau non fourni.

Livré avec mallette de transport.

1 Gamme table centrale (suite)

Caractéristiques techniques :

Cordon :

Type de cordon : courant fort 5m HO5 VVF 3G 1.5 mm²
Type de fiche : fiche coudé mâle 2P+T blanc

Protection électrique :

Tous les produits sont équipés de prises Mosaic avec éclips, puits inclinés à 45°.

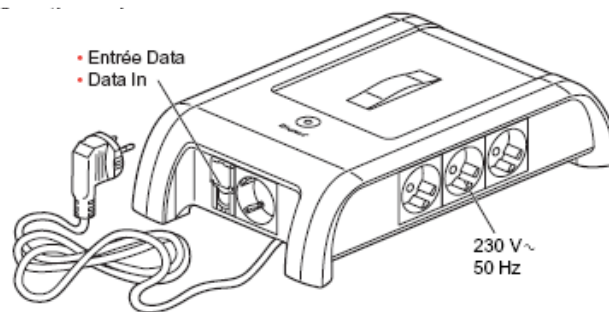

Enjoliveurs coloris aluminium

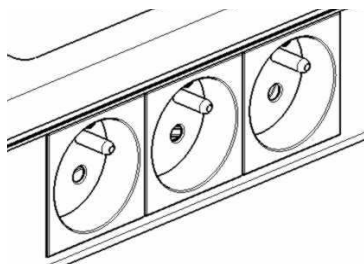

Prise RJ 45 en 1 module coloris aluminium

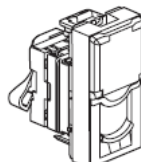

Cotes d'encombrement en mm :

Pour les réf 0 535 74/75/76/77

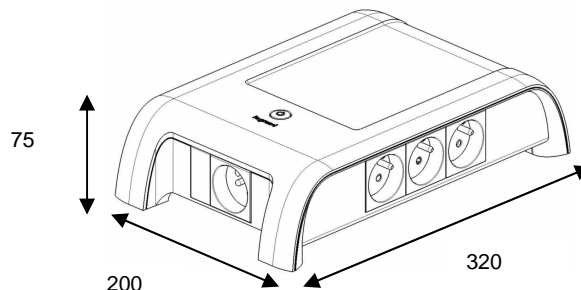

Caractéristiques matières :

Produit en plastique, coloris aluminium/blanc

2 Gamme tables disposées en U

Pour salle de réunion avec tables disposées en U :

- équipés de 8 prises 2P+T avec puits inclinés à 45° pour faciliter l'insertion de fiches coudées.
- équipés d'un interrupteur lumineux pour mise sous tension des équipements.
- câblés et équipés de cordon de 3m muni d'une fiche 2P+T (HO5VVVF 3G 1.5mm²) et d'un cordon de 3m muni d'une fiche RJ 45 cat. 6 FTP

Puissance maxi : 3680W en 230V

Le bloc salle de réunion offre :

- une gamme parfaitement adaptée aux besoins des salles de réunion avec tables disposées en U.
- des produits design, esthétique et ergonomique.
- une connexion des utilisateurs par Wi-fi ou par RJ 45
- une fiabilité et une sécurité optimale (conformité à la norme NFC 61-314)

Blocs pour salle de réunion réf 0 535 70

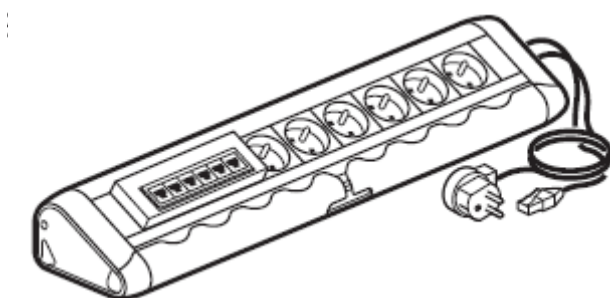

Avec switch

Permet le branchement de 6 appareils et la mise en réseau jusqu'à 6 périphériques (ordinateurs, imprimantes réseau...)

Nécessite l'utilisation de cartes Ethernet 10/100 base T sur les périphériques pour échange de données 10/100 mbps.

Voyant de présence tension en face avant

Equipés de :

- 6 prises 2 P+T avec puits inclinés
- 1 switch 6 ports 10/100 base T non manageable

Cotes d'encombrement en mm (L = 502 x l = 114 x h = 85)

2 Gamme tables disposées en U (suite)

Blocs pour salle de réunion réf 0 535 72

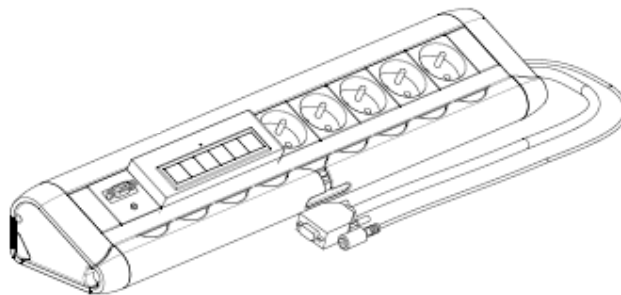

Avec switch non manageable et prises HD 15 + Jack

Permet le branchement de 5 appareils et la mise en réseau de 6 périphériques (ordinateurs...) avec 1 point de connexion en HD 15 et Jack 3.5mm

Nécessite l'utilisation de cartes Ethernet 10/100 base T sur les périphériques pour échange de données 10/100 mbps.

Equipés de :

- 5 prises 2 P+T avec puits inclinés.
- 1 switch 6 ports 10/100 base T non manageable
- 1 prise HD 15 + Jack 3.5mm
- Cordon VGA 1m femelle à compléter par prolongateur VGA
- Cordon Jack 3.5mm femelle 1m.

Cotes d'encombrement en mm (L = 502 x l = 114 x h = 85)

2 Gamme tables disposées en U (suite)

Caractéristiques techniques :

Deux positions d'utilisation :

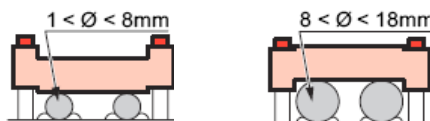

Range câbles :

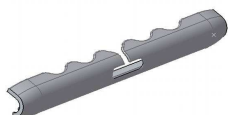

Dispositif de rangement des cordons réversible pour s'adapter à des postes de travail fixes ou nomades

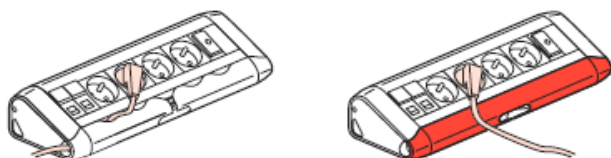

Type de vis livrée avec les blocs bureau : vis tête posidrive zingué blanc, pas double filet

Passage des câbles dans l'embout :

L'embout est prévu pour le passage d'un câble.

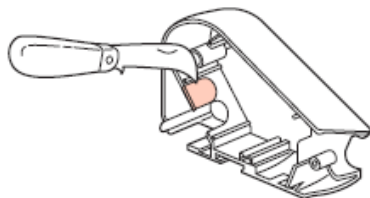

Pour passer un deuxième câble, enlever l'opercule à l'aide d'un outil type couteau d'électricien.

Info pratique :

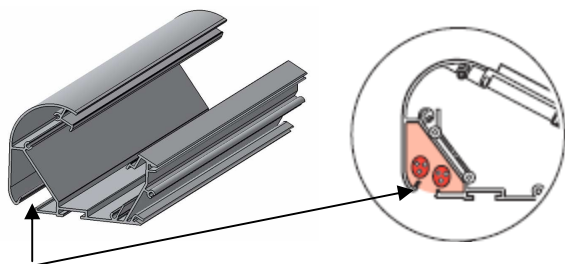

Permet le rangement de 2 câbles 3G 1.5 mm² ou 3 câbles courant faible + 1 courant fort.

Caractéristiques matières :

Blocs pour salle de réunion réf 0 535 70/71/72 standard ou configuré, cuve en aluminium anodisé
Embouts en ABS naturel gris RAL 7035 ou aluminium
Range câbles en Polyamide RAL 7035

2 Gamme tables disposées en U (suite)

Accessoire de fixation réf 0 535 99

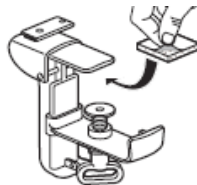

Permet la fixation sur nureau épaisseur maxi 60mm des blocs salle de réunion réf 0 535 70/71/72
Matière : Zamak (couleur aluminium)
Livré par 5

4 positions de fixation avec l'accessoire réf 53599 :

Intégration :

- sur le bureau
- sous le bureau
- le long du bureau
- sur le pied du bureau

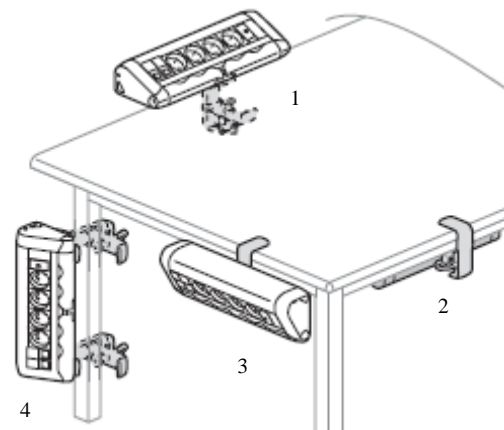

Nombre d'accessoire à utiliser en fonction de la longueur du bloc :



L'accessoire de fixation est livré avec une mousse adhésive de protection des surfaces des mobiliers de bureau.

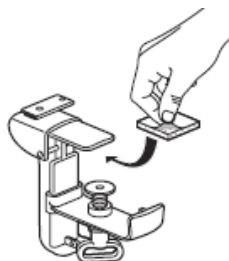

Accessoire de fixation réf 0 535 99 en Zamak (couleur aluminium)